

H26 第17回瀬戸近郊中学生新人大会

10月 4日 土曜(団体戦)
 10月 5日 日曜(個人戦)
 10月11日 土曜(予備日)

団体戦 男子

*ベンチはリーグ戦については数字の大きい方が本部側とする。
 トーナメント戦については、対戦でトーナメント表の左側の学校が北側、右側の学校が本部側とする。
 *第1試合は、7番コート A1 対 A2 8番コート A3 対 A4 9番コート B1 対 B2
 10番コート B3 対 B4 とする。その後の試合は本部で指示する。

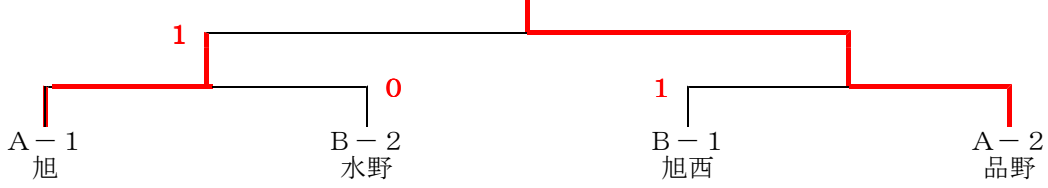

A	1 水無瀬	2 南山	3 品野	4 旭	順位
1 水無瀬	-	1	②	1	3
2 南山	②	-	0	1	4
3 品野	1	③	-	1	2
4 旭	②	②	②	-	1

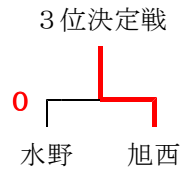

B	1 幡山	2 旭西	3 水野	4 本山	5 祖東	順位
1 幡山	-	1	0	②	1	3
2 旭西	②	-	②	②	②	1
3 水野	③	1	-	③	③	2
4 本山	1	1	0	-	②	4
5 祖東	②	1	0	1	-	5

団体戦 女子

*ベンチはリーグ戦については数字の大きい方が本部側とする。
 トーナメント戦については、対戦でトーナメント表の左側の学校が北側、右側の学校が本部側とする。
 *試合順 (A~Cブロック) は 第1試合1-2 第2試合2-3 第3試合1-3 とする。

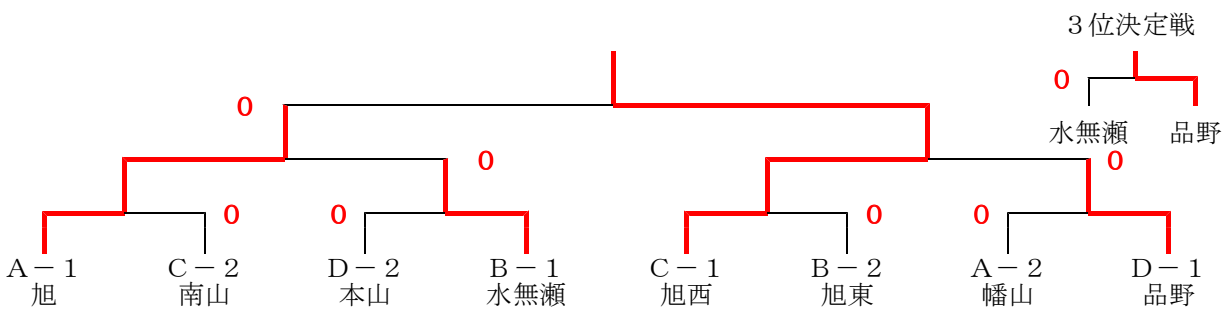

A	1 祖東	2 旭	3 幡山	順位
1 祖東	-	0	1	3
2 旭	③	-	③	1
3 幡山	②	0	-	2

B	1 水野	2 旭東	3 水無瀬	順位
1 水野	-	1	1	3
2 旭東	②	-	1	2
3 水無瀬	②	②	-	1

C	1 旭西	2 南山	3 光陵	順位
1 旭西	-	②	②	1
2 南山	1	-	②	2
3 光陵	1	1	-	3

D	1 品野	2 本山	順位
1 品野	-	③	1
2 本山	0	-	2

個人戦 男子

*ベンチについては数字の大きい方が本部側とする。

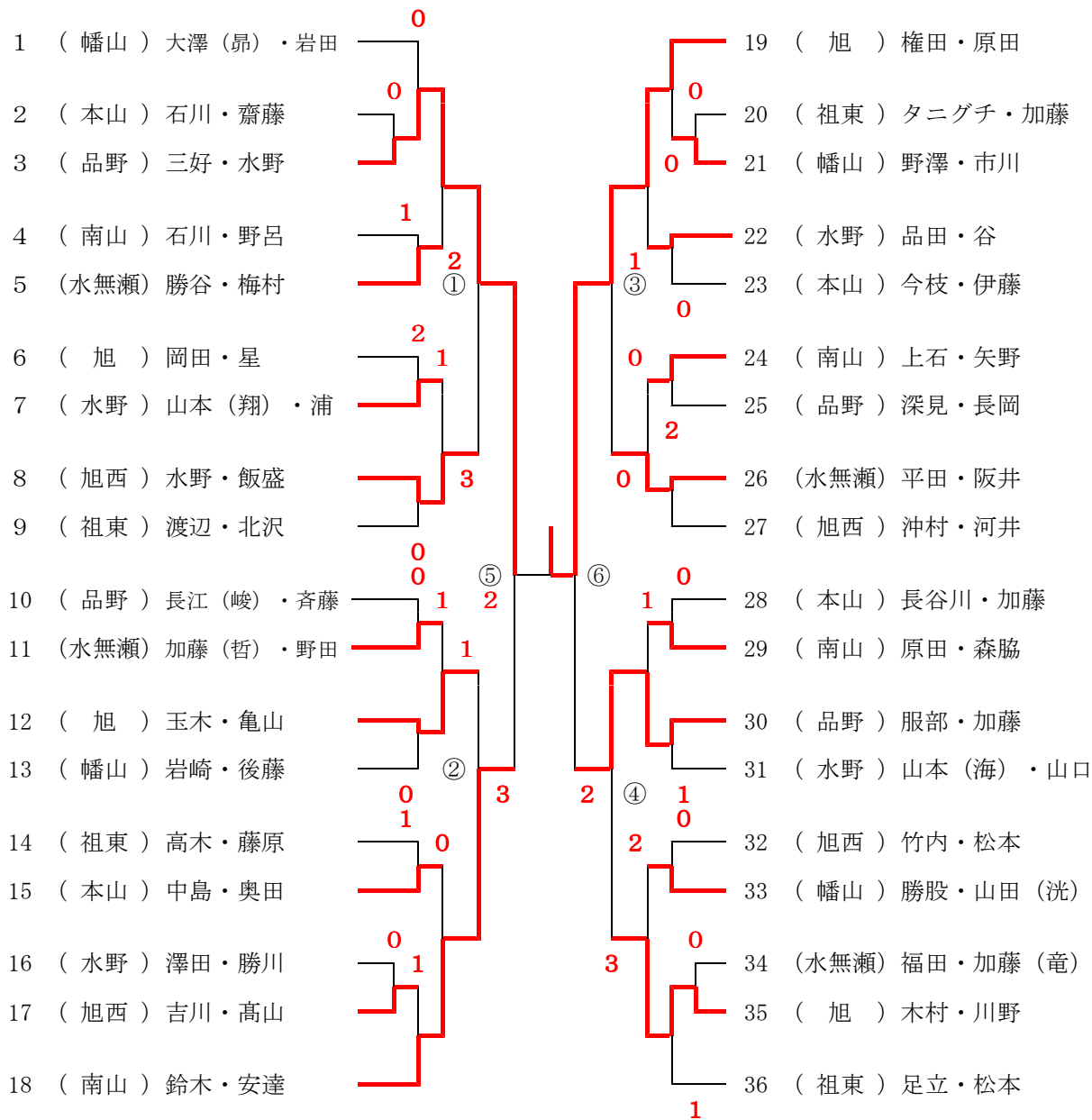

①と②の敗者、③と④の敗者-----勝者によって5位・6位決定戦

5・6位決定戦

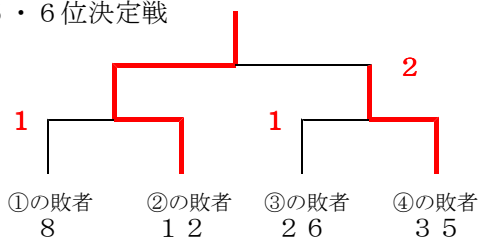

3位決定戦

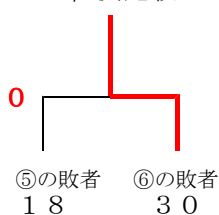

1位	19	権田・原田 (旭)
2位	3	三好・水野 (品野)
3位	30	服部・加藤 (品野)
4位	18	鈴木・安達 (南山)
5位	12	玉木・亀山 (旭)
6位	35	木村・川野 (旭)

H26 第17回瀬戸近郊中学生新人大会

10月 4日(団体戦)
10月 5日(個人戦)
10月11日(予備日)

個人戦 女子

*ベンチについては数字の大きい方が本部側とする。

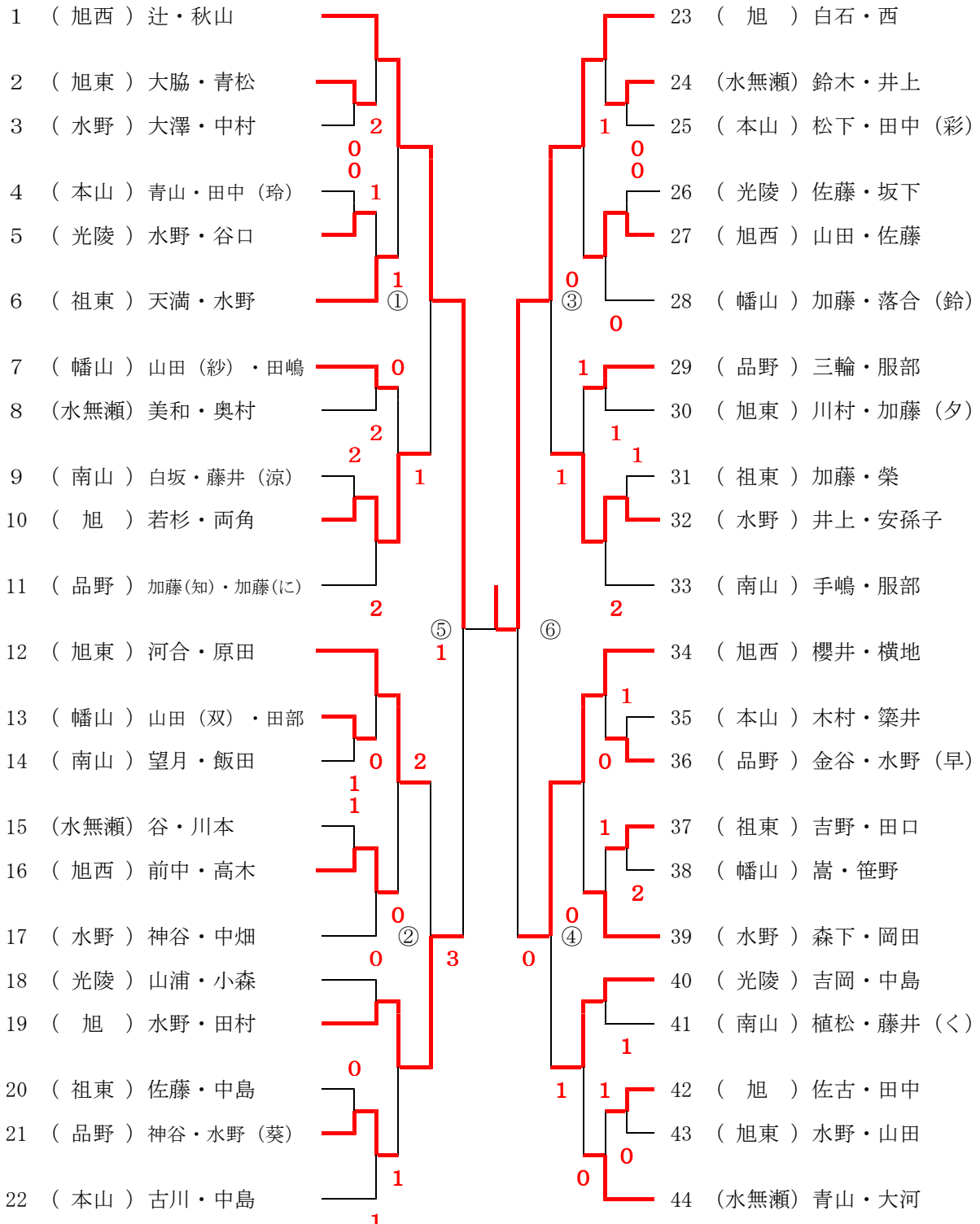

①と②の敗者、③と④の敗者-----勝者によって5位・6位決定戦

5・6位決定戦

3位決定戦

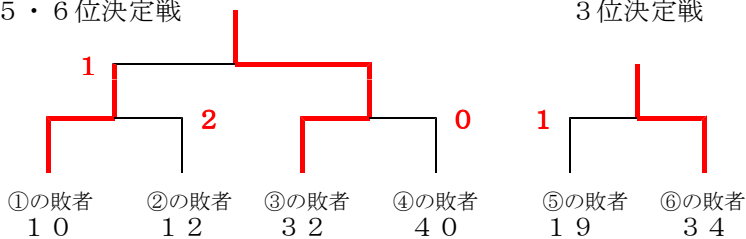

1位	23	白石・西(旭)
2位	1	辻・秋山(旭西)
3位	34	櫻井・横地(旭西)
4位	19	水野・田村(旭)
5位	32	井上・安孫子(水野)
6位	10	若杉・両角(旭)

H26 第17回瀬戸近郊中学生新人大会

10月 4日(団体戦)
10月 5日(個人戦)
10月11日(予備日)

男子団体

- 1位 瀬戸市立品野中学校
- 2位 尾張旭市立旭中学校
- 3位 尾張旭市立西中学校

女子団体

- 1位 尾張旭市立西中学校
- 2位 尾張旭市立旭中学校
- 3位 瀬戸市立品野中学校

女子個人

- 1位 しらいし 白石ゆいみ・西 ふうか 風花 (尾張旭市立旭中学校)
- 2位 あすか 辻 彩沙佳・秋山 みう 海羽 (尾張旭市立西中学校)
- 3位 りな 櫻井里名・横地 れいな 麗奈 (尾張旭市立西中学校)
- 4位 ゆめ 水野由芽・田村 まほ 麻帆 (尾張旭市立旭中学校)
- 5位 さえ 井上紗瑛・安孫子 あびこ ひな 日奈 (瀬戸市立水野中学校)
- 6位 あゆ 若杉安優・両角 もろずみさき 咲希 (尾張旭市立旭中学校)

男子個人

- 1位 ごんだ 権田貴広・原田壮一郎 (尾張旭市立旭中学校)
- 2位 三好大地・水野一輝 (瀬戸市立品野中学校)
- 3位 こうき 服部光希・加藤隆太郎 (瀬戸市立品野中学校)
- 4位 じん 鈴木 仁・安達 ひろたか 大飛 (瀬戸市立南山中学校)
- 5位 玉木公平・亀山健一朗 (尾張旭市立旭中学校)
- 6位 木村小次郎・川野 まさたか 真廷 (尾張旭市立旭中学校)